

## 1. Évolution de la version programme de la carte SCU 768-03 : de V3.8 à V4.2

### 1.1 Description des modifications

- ▶ Correction de divers textes affichés et traductions
- ▶ Dans certains cas, l'horloge n'avancait plus et restait bloquée : avec cette nouvelle version de programme ce problème est résolu. Le remplacement de carte n'est pas nécessaire.
- ▶ Menu **#HISTORIQUE DEFAULTS** et Menu **#HISTORIQUE MESSAGES** : la pression fioul est affichée correctement dans ces historiques (plus d'indication de valeur négative)
- ▶ Complété le paramètre **TYPE** du menu **#REVISION** : Dans le cas des appareils de type chaudière à fioul désulfuré (modèles pour la Suisse - réglage du paramètre **DFDU**), les différents types de révision suivants sont accessibles :
  - **NON** : pas d'indication de date de révision,
  - **MANU** : Renseigner une date de révision
  - **AUTO** : La date de révision est fixée par la régulation.
- ▶ Dans le menu **#SYSTEME**, Paramètre **POMPE CHAUDIERE** : Ajout du réglage **CHAUF.** : la pompe chaudière fonctionne uniquement si une demande de chauffage est présente. Auparavant, la pompe chaudière se mettait en marche également en cas de demande d'ECS.

Niveau installateur - Menu #SYSTEME			
Paramètre	Plage de réglage	Description	Réglage d'usine
...	...	...	...
<b>POMPE CHAUDIERE</b>	<b>TOUT</b>	La pompe chaudière tourne dès qu'un circuit secondaire est en demande (A, B, C ou ECS)	<b>CIRC.A</b>
	<b>CIRC.A</b>	La pompe chaudière ne tourne que si le circuit A est en demande	
	<b>CHAUF.</b>	La pompe chaudière tourne dès qu'un circuit de chauffage est en demande (A, B ou C).	

## 1.2 Mise à jour de la version du programme - SCU 768-03

La mise à jour de la version du programme s'effectue en utilisant l'outil de programmation - Référence 100008191 - Colis AD264.

### Mettre la chaudière hors tension

- 1 Soulever les 2 languettes
- 2 Retirer le capot de protection
- 3 Raccordement de l'outil de programmation.
- 4 Mettre la chaudière sous tension.

Mettre à jour la version du programme en utilisant l'outil de programmation.

Le programme à la dernière version est déjà disponible en téléchargement pour la mise à jour avec l'outil de programmation.

 Se reporter à la notice livrée avec l'outil de programmation.

 **Toujours mettre la chaudière hors tension avant de brancher ou de débrancher l'outil de programmation !**

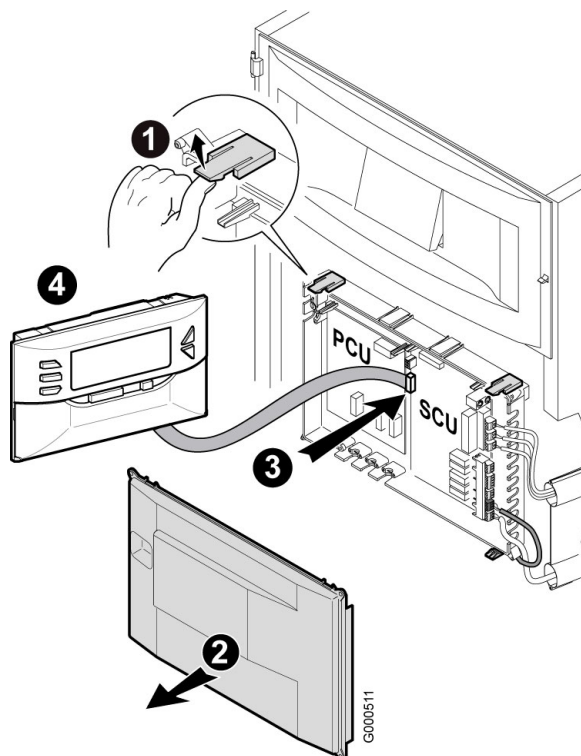

## 1.3 Cartes concernées - Pièces de rechange

Appareils concernés	Carte SCU 768-03			
	Ancienne version	Nouvelle version	Application en production A partir de :	Pièces de rechange
OSCR 18 OSCR 24 OSCR 30	300026778-04	300026778-05	Semaine 07/ 2015	Référence : <b>300026778 *</b>

\* Les cartes **SCU 768-03** mises à jour, seront disponibles au CPR à partir de semaine **14/2015**.

Le programme à la dernière version est déjà disponible en téléchargement pour la mise à jour avec l'outil de programmation.

## 2. Nouveau filtre fioul avec désaérateur

Le filtre fioul avec désaérateur automatique est livré de série avec toutes les chaudières de la gamme **OSCR**.

Le fournisseur livre dorénavant une nouvelle version de filtre fioul avec désaérateur automatique FloCo-TOP, présentant les mêmes caractéristiques que l'ancienne version.

L'ancien et le nouveau filtre fioul avec désaérateur sont interchangeables (raccordements inchangés).

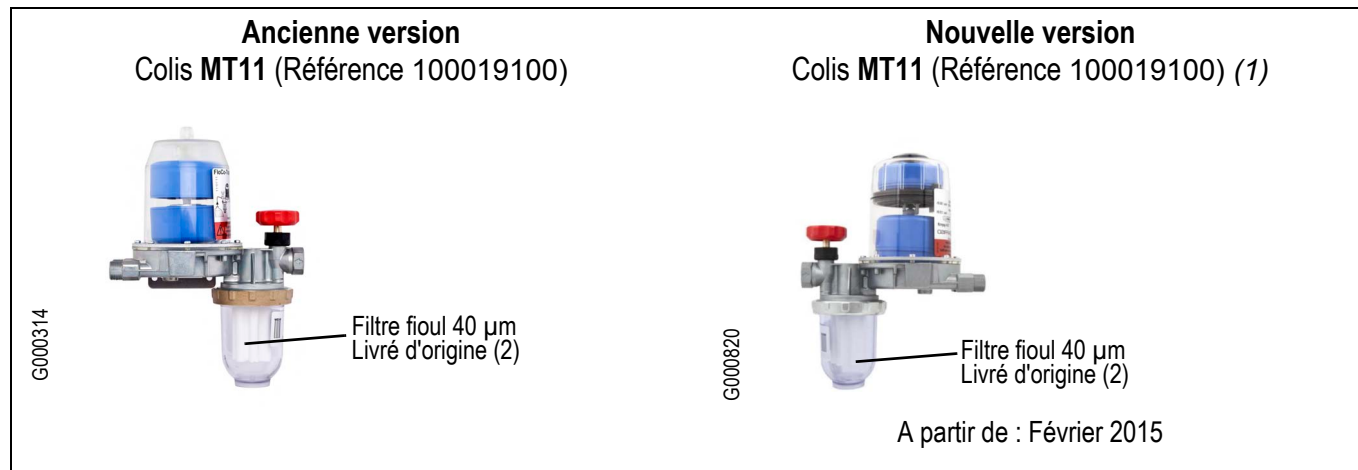

(1) La référence 100019100 du colis **MT11** reste inchangée

(2) Pour les modèles 18 kW, monter le filtre papier 20 µm. Les références des cartouches filtre fioul sont inchangées :

- Filtre fioul 20 µm : Référence 7612176 (18 kW)

- Filtre fioul 40 µm : Référence 300027864 (24-30 kW)

**i** Colis **MT11** : Pour de plus amples informations : Se reporter à la notice livrée avec le colis.  
Notice référence : 300027797-03 (854.099.0381)

## 3. Evolutions des brûleurs

### 3.1 Ajout d'un tube de détection de flamme (Fourreau) - Brûleur 18 kW

Afin d'améliorer la détection de flamme sur les brûleurs 18 kW et éviter l'apparition intempestive du défaut L36 : un tube de détection de flamme (fourreau) a été rajouté d'usine.

**Date d'application en série** : Depuis Semaine **9/2015** - A partir du numéro de série **15121994010001** (Brûleur).

#### ■ Pièces de rechange :

Le tube de détection de flamme est également disponible au Centre Pièces de Rechange :

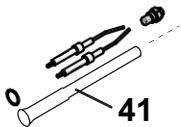
Repère	Référence	Désignation
	7618310	Tube de détection de flamme - Uniquement pour : Brûleur 18 kW.

### 3.2 Evolutions du coffret de sécurité et du coffret moteur (OSCR 18 - 24 - 30)

#### ■ Evolution de la version programme du coffret de sécurité :

- Le réglage de la pression de démarrage est modifié de 15 à 17 bar (Paramètre  $P_{\pm}$ ) (Uniquement pour : **OSCR 18**).
- Augmentation du temps de stabilisation de 10 à 20 secondes
- Ajout de la post-ventilation après coupure du thermostat de sécurité

#### Date d'application en production :

**OSCR 18 - OSCR 24 - OSCR 30** : A partir de semaine **08 / 2015** - A partir du numéro de série **15121980010001** (Brûleur).

#### ■ Evolution de la version programme du coffret moteur

- Modification du contrôle de vitesse mini du ventilateur.

#### Date d'application en production :

**OSCR 18** : A partir de semaine **08 / 2015** - A partir du numéro de série **15121968010002** (Brûleur).

**OSCR 24 - OSCR 30** : A partir de semaine **10 / 2015** - A partir du numéro de série **15122056010028** (Brûleur).

#### ■ Pièces de rechange :

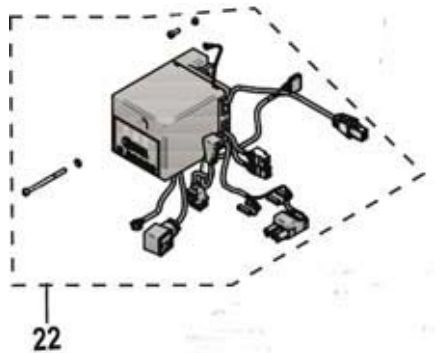
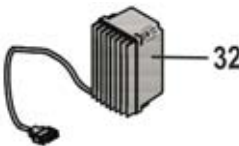
Repère	Référence	Désignation
	200019994	Coffret de commande et de sécurité BB LMV-P
	300025850	Coffret moteur du brûleur modulant

### 3.3 Date d'application en production

Les premiers brûleurs qui comportent toutes les modifications ci-dessus ont les numéros de série suivants :

Modèle de brûleur - Chaudière	Modifications	Date d'application	Numéro de série Brûleur
F10E2-5.18 Chaudière <b>OSCR 18</b>	Fourreau + Coffret de sécurité + coffret moteur	Semaine <b>08/2015</b>	<b>15121994010001</b>
F10E2-5.24 Chaudière <b>OSCR 24</b>	Coffret de sécurité + coffret moteur	Semaine <b>10/2015</b>	<b>15122056010028</b>
F10E2-5.30 Chaudière <b>OSCR 30</b>	Coffret de sécurité + coffret moteur	Semaine <b>10/2015</b>	<b>15122056010028</b>

## 4. En cas d'apparition intempestive du défaut L36 (OSCR 18)

### ► Mettre en place le tube de détection de flamme (Référence : 7618310),

1. Mettre le brûleur en position de maintenance.
2. Retirer le tube de regard de la tête de combustion, en le tirant vers le bas.
3. Débrancher les câbles des électrodes d'allumage.
4. Dévisser la vis de fixation de la tête de combustion (Clé 6 pans),
5. Retirer la tête de combustion.

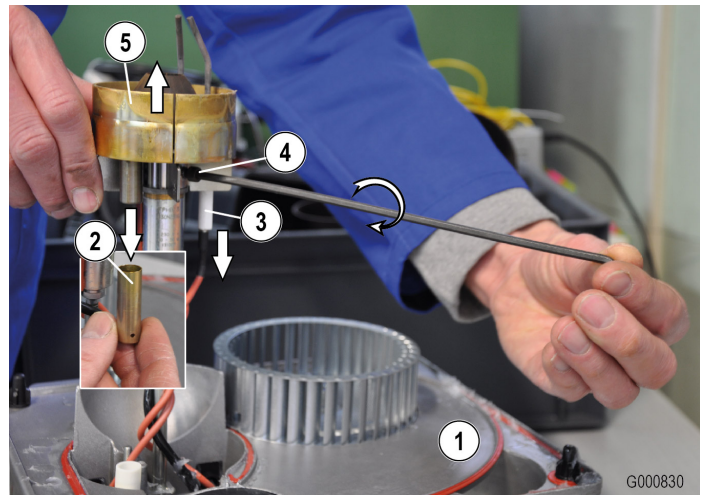

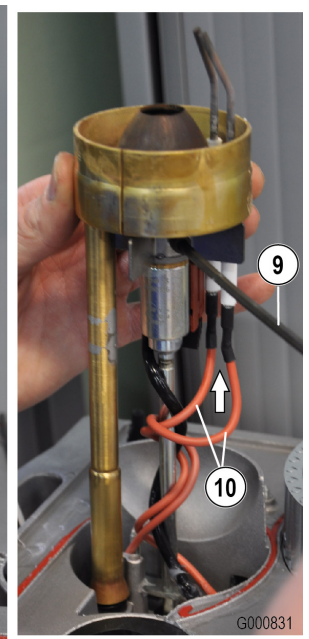
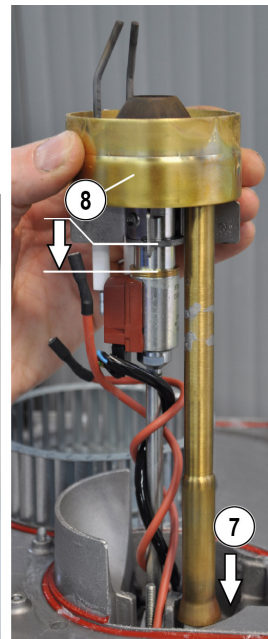
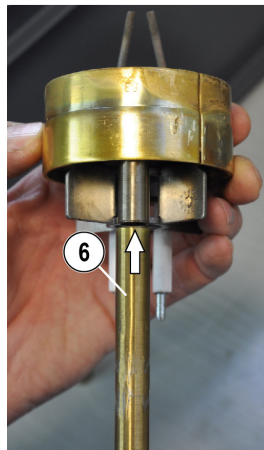

6. Mettre en place le tube de détection de flamme (fourreau) sur la tête de combustion,
7. Remettre en place la tête de combustion en glissant le tube de détection (fourreau) sur la cellule de détection de flamme,
8. Amener l'ensemble en butée sur la ligne gicleur
9. Resserrer la tête de combustion à l'aide de la clé 6 pans, en respectant l'alignement entre la tête de combustion et la cellule. Le fourreau ne doit pas exercer de tension sur la cellule de détection de flamme.
10. Rebrancher les câbles des électrodes d'allumage. Remonter le brûleur.



► **Modifier la pression de démarrage à 17 bar et le débit d'air à 65 % - CO<sub>2</sub>= 12,1% (Uniquement pour : Brûleur 18 kW)**

Pour cela :

- Appuyer pendant 5 secondes sur la touche 
- Accéder au menu **#SYSTEME**,
- Régler le paramètre **INSTALLATION** sur **ETENDUE**
- Faire un appui court sur la touche 

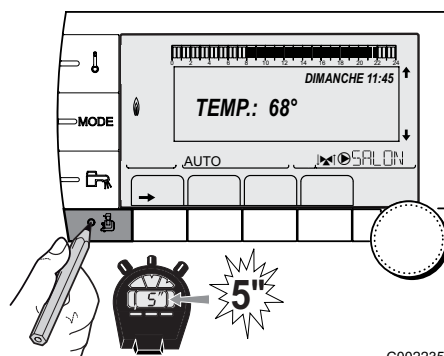

C002235-E-01

- Faire un appui long sur la touche de gauche pour accéder au réglage de la pression fioul **P** et du débit d'air **U**.
- Tourner le bouton rotatif pour sélectionner la valeur **P** à puissance de démarrage  $P_{-}$ . Valider par un appui sur le bouton de réglage rotatif. Les flèches clignotent.
- Régler la pression de démarrage **P** à **17** bar. Pour valider, appuyer sur le bouton rotatif
- Tourner le bouton rotatif pour sélectionner la valeur **U** à puissance de démarrage  $P_{-}$ . Valider par un appui sur le bouton de réglage rotatif. Les flèches clignotent.
- Régler le débit d'air **U** au démarrage à **65** à l'aide du bouton rotatif. Pour valider, appuyer sur le bouton rotatif.
- Vérifier la valeur du CO<sub>2</sub> : celui-ci doit être de 12.1 %.

Voir tableau ci-dessous

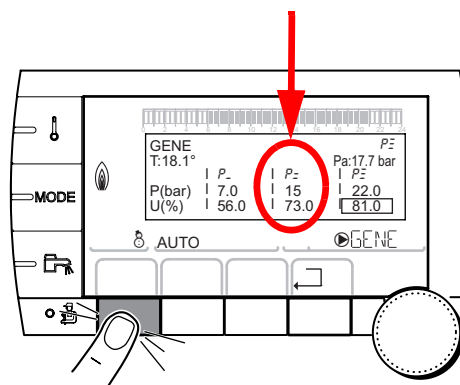

C003896-C

Valeurs de réglage d'usine						
Modèle de brûleur Chaudière	Puissance		Pression fioul P (bar( MPa))	Débit d'air U (%) Réglage indicatif	CO <sub>2</sub> (%)	Pression d'air à la tête (mbar) Réglage indicatif
F10E2-5.18 Chaudière <b>OSCR 18</b>	$P_{-}$	Puissance minimale	7 (0.7)	34	10.5	5.5
	$P_{-}$	Puissance de démarrage	17 (1.7)	65	12.1	8.6
	$P_{=}$	Puissance maximale	20 (2.0)	71	12.5	9.9

## 5. En cas d'apparition intempestive du défaut L06

- Remplacer le coffret moteur du brûleur (Référence : 300025850).