

FR

1. Description de la modification

La nouvelle version de pompe modulante colis option **HR78** comporte un voyant (LED) indiquant l'état de la pompe. La référence **S101706** du colis **HR78** reste inchangée. Les deux versions de pompe sont interchangeables :

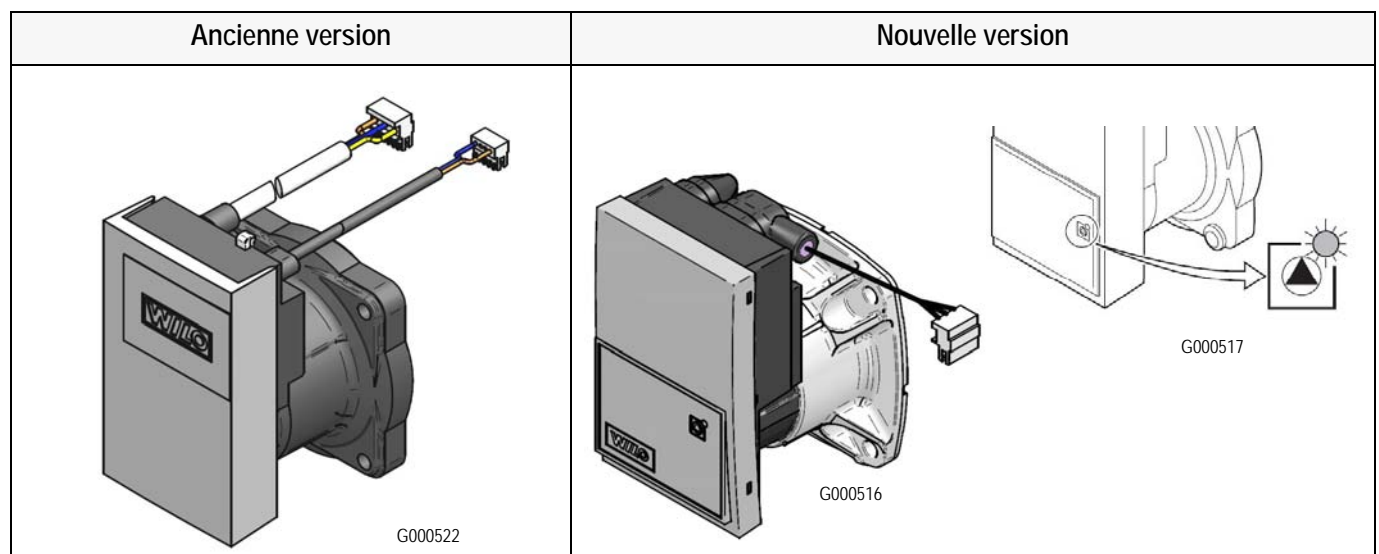





Disponibilité de la pompe nouvelle version : à épuisement du stock des anciennes versions.

2. Pièces de rechange

La pompe nouvelle version avec voyant, remplace la pompe actuelle sans voyant. La référence **S101706** du colis **HR78** reste inchangée.

3. Description du voyant indicateur de fonctionnement

Voyant	Description	Causes / Contrôles / Remèdes
 Vert	La pompe tourne	Fonctionnement normal
 Vert clignotant	Pompe en attente	Fonctionnement normal
 Vert / rouge clignotant	Pompe fonctionnelle mais mise à l'arrêt	Défaut pompe : la pompe redémarrera automatiquement dès que la situation normale sera rétablie. 1. Tension d'alimentation trop élevée (> 280 V) ou trop basse (< 160 V) : Contrôler la tension d'alimentation. 2. Surchauffe du moteur de la pompe : Vérifier la température de la chaudière.
 Rouge clignotant	Pompe arrêtée / Pompe bloquée	- Débloquer la pompe chauffage (à l'aide d'un tournevis) - La pompe est bloquée suite à un défaut répétitif. - Vérifier le débit d'eau. - Pompe défectueuse : Remplacer la pompe
Voyant éteint	Pas d'alimentation électrique	- Vérifier l'alimentation électrique de la chaudière - Vérifier la connexion à la chaudière - Vérifier le câblage - Voyant DEL défectueux : Vérifier le fonctionnement de la pompe. - Pompe défectueuse : Remplacer la pompe.

4. Hauteur manométrique disponible avec la pompe modulante

■ GMX-M 2024 Condens

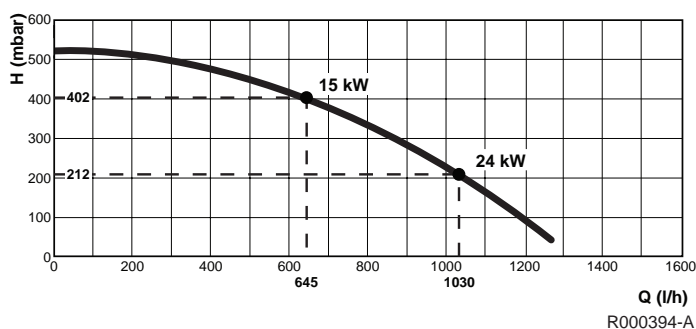

■ GMX-M 2024 Combi Condens

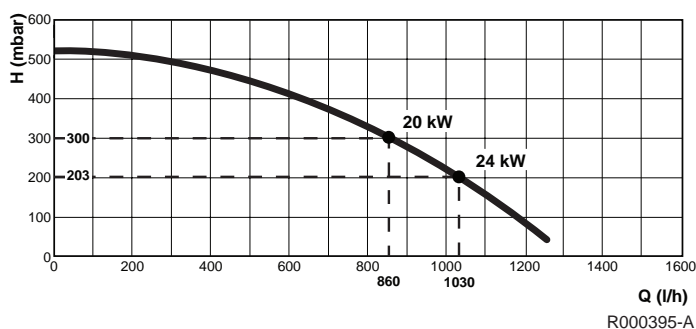

■ GMX-M 2030 Combi Condens

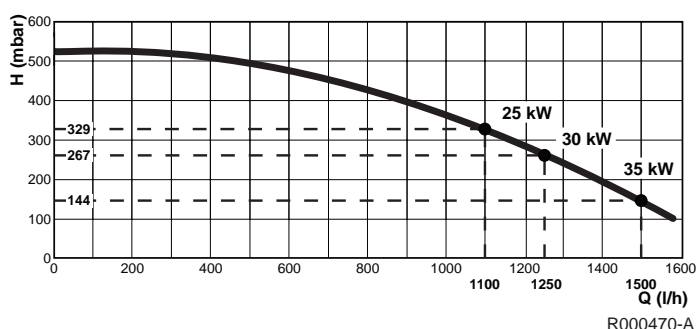

H Hauteur manométrique disponible
Q Débit d'eau